

# ステンレス All Stainless 詰替不要

超速効冷却・浸透力抜群の液体強化液消火器は再燃を防ぎます。



ステンレス  
Stainless (3ℓ型)

●標準小売価格  
¥26,000 (税別)  
消火器リサイクルシール付

## 1 消火力は抜群。確実性、安全性を重視したステンレス消火器

●消火器のサビ、腐食を追放し、安全性がさらに充実  
ステンレスの採用により、消火器のサビ、腐食を追放し、消火器の爆発、人身事故、圧力モレ、放射不能の心配を一掃、いざという時安心して使えます。

## 2 現代感覚にマッチしたデザイン

従来の赤を基調とした消火器が、ステンレスのもつ光沢、美しさを生かし新感覚でイメージ一新。現代にマッチしたデザインは、インテリア、エクステリアの一部として建物をひきたたせ、イメージアップに大いに役立ちます。

## 3 ロングライフで経済的

耐久性に優れ、特に悪条件下における消火器の更新時期が延長され、経済的にも非常に有利です。

## 4 ゲージつきで安心、安全

●点検が簡単  
点検は、ゲージを一目見るだけでOK！  
ゲージの針が緑色の部分にあればいつでも使えます。  
●寒冷地でも安心。温度変化に強い  
蓄圧式（ゲージつき）は、温度による消火器内の圧力変化が極めて少ないので、寒冷地でも性能に影響がありません。



建物火災には強化液が最適！



●国家検定合格品

適応火災



普通火災用



油火災用



電気火災用

速く／遠く／冷やす／しみこむ／再燃を防ぐ／ゲージ付き

# 安全性、確実性を充実。新しくなった強化液消火器 ステンレス

もしもの時、確実に使えます。新ゲージで点検がますます簡単です



安全性が高く耐久性に富み信頼度が抜群です



抑制作用で炎を瞬時に止めて、冷却・浸透作用で再燃を防ぎます。

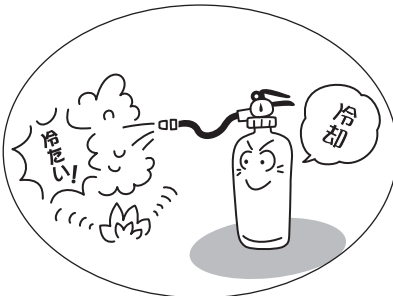

放射時間  
放射距離が  
長くて安心です

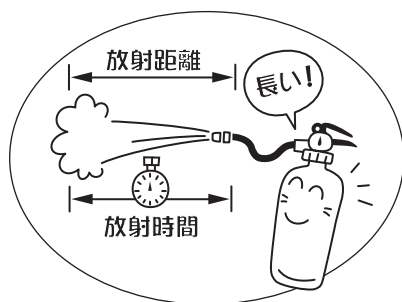

強化液は家庭における  
出火原因のトップ、  
天ぷら油火災に最適

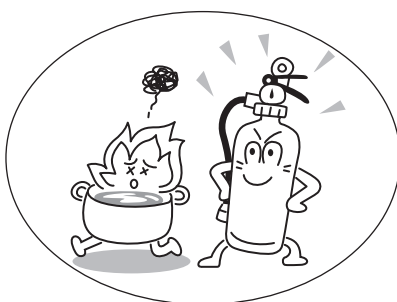

密閉した場所、部屋  
中での放射も OK!  
視界を妨げません



## 使い方

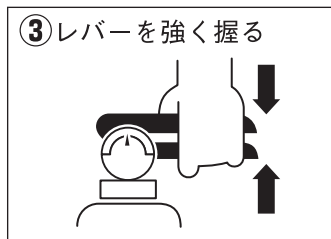
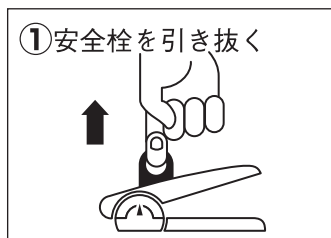

## 構造図

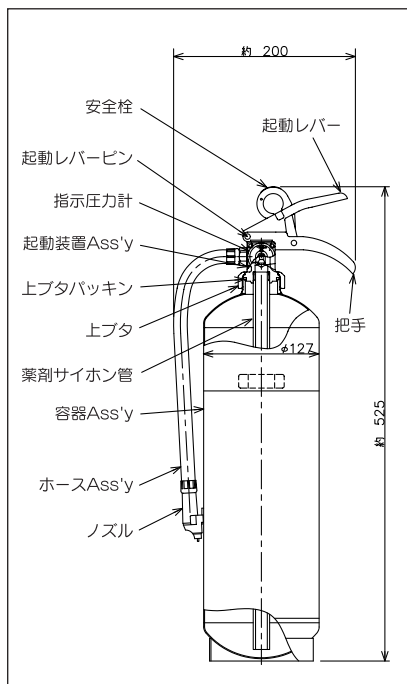

※消防法施行規則第31条の六の規定に基づき、消火器は6ヵ月に1回の機器点検を実施して下さい。(平成16年消防庁告示第9号)

## 点検

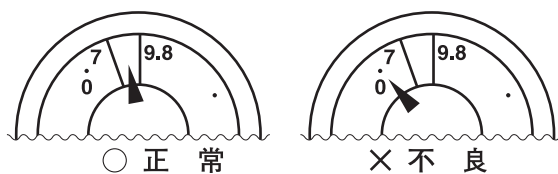

ゲージの針が緑色の部分 (7.0~9.8×10<sup>-1</sup>MPa) にあれば正常です。

※消火器の耐用年数は8年です。  
8年経過した消火器は早めに更新して下さい!

## 仕様

型 式	ML3CNS
型式承認番号	消第23~277号
薬 劑 量	3.0L
総 質 量	約6.3kg
全 高 (H)	約525mm
全 幅 (W)	約200mm
奥 行 (D)	約136mm
胴 径 (Wφ)	127mm
放射距離(+20℃)	5~7m
放射時間(+20℃)	約33秒
消火能力単位	A-1・B-1・C
使用温度範囲	-20℃~+40℃
充 填 圧 力 値	Neガス0.7~0.98MPa
点字入ラベル	オプション